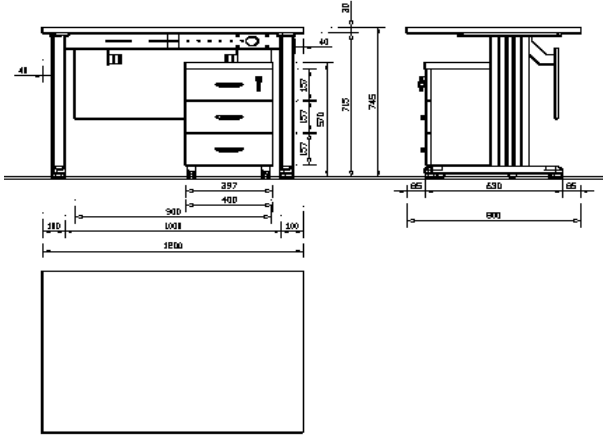

ÜRÜN BİLGİ FORMU

DMO KATALOG KOD NO	
ÜRÜN ADI	HİTİT MASA
ORJİNAL ÜRÜN KODU (P/N)	HTML 12080.K
ÜRÜNÜN MARKASI / MODELİ	HİTİT MASA
ÜRETİCİ FİRMA	ÇANAKCILAR YAPI MALZEMELERİ A.Ş.
DİSTRİBÜTÖR FİRMA	
İTHALATÇI FİRMA	
KALİTE BELGESİ TARİH VE NO (TSE / TSEK)	14.10.05 / TSE 8649 (TS EN 527-1/15.03.2002, TS EN 527-2/17.03.2005, TS EN 527-3/13.04.2004)
GARANTİ BELGESİ TARİH VE NO:	26.12.2007 - 47169
ÜRÜNE AİT RESİM	ÜRÜNE AİT TEKNİK ÇİZİM
	
TEKNİK ÖZELLİKLER	
HİTİT 120x80x75H MASA ve KESON	
Keson Dahil adet olarak fiyatlandırılır.	
* Masa tablası 30mm yonga levha üzeri lamine kaplı olup tablanın bütün kenarları 2mm PVC bantlı olacaktır.	
* Masa perdesi 18mm yonga levha üzeri melamin kaplı olup tablanın kenarları 0,45 mm PVC bantlı olacaktır.	
* Ayaklar, metal olup 1,2mm saç kalınlığında ve elektro statik boyalıdır.	
* Masa demonte halde özel kutularında paketlenmiş ve sevkiyat için hazırlanmıştır.	
* Keson KHML 4046 40x45x57h ölçülerinde merkezi kilitli olarak üretilmektedir.	
* Keson üst tabla 30 mm üzeri lamine kaplı yonga levhadır.	
* Keson çekmece klapaları 18mm üzeri lamine kaplı yonga levhadır.	
* Keson arkılığı 8mm üzeri melamin kaplı yonga levhadır.	
* Ayakları hareketli tekerlekli olarak imal edilmektedir.	
* Çekmece klapaları 3 eşit parçadan oluşmaktadır.	
Firma yetkilisi isim imza ve kaşesi	

AÇIKLAMALAR

- 1-Her Ürünün mutlaka resmi (renkli) ve teknik özellikleri, ürünün orijinal broşürüne uygun olacak.
- 2-Büro mefruşatı grubunda mutlaka teknik çizim resimleri olacaktır.
- 3-Büro mefruşatı grubunda yer alan dolap resimleri kapakları açık olarak gösterilecektir.
- 4-Takım halinde teklif edilen tüm ürün gruplarında, takımın her parçasını içerecek şekilde toplu olarak resmi konacak ve işaretlenecektir.
- 5-Teklif edilen ürün takım olarak değilde tek başına teklif edilmiş ise yalnızca o ürünün resmi konacaktır.
- 6-Teknik özellik kısmına ürünün sadece teknik özelliği yazılacak, kullanım talimatlarına yer verilmeyecektir.
- 7-İmzasız ve kaşesiz ürün bilgi formları geçersiz sayılacaktır.
- 8-Ürün resimlerinde, ürün ile birlikte standart olarak verilmeyen opsiyonel ilave ünitelerin resimleri bulunmayacaktır.

HİTİT 120x80x75H MASA ve KESON

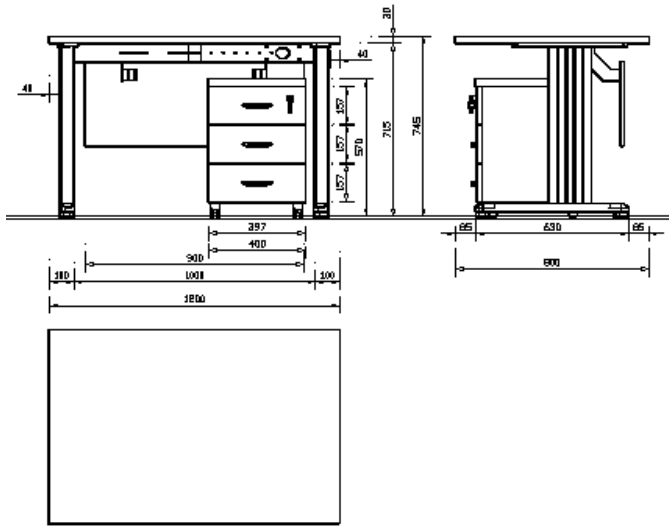

ÜRÜN BİLGİ FORMU

DMO KATALOG KOD NO	
ÜRÜN ADI	HİTİT MASA
ORJİNAL ÜRÜN KODU (P/N)	HTML 14080.K
ÜRÜNÜN MARKASI / MODELİ	HİTİT MASA
ÜRETİCİ FİRMA	ÇANAKCILAR YAPI MALZEMELERİ A.Ş.
DİSTRİBÜTÖR FİRMA	
İTHALATÇI FİRMA	
KALİTE BELGESİ TARİH VE NO (TSE / TSEK)	14.10.05 / TSE 8649 (TS EN 527-1/15.03.2002, TS EN 527-2/17.03.2005, TS EN 527-3/13.04.2004)
GARANTİ BELGESİ TARİH VE NO:	26.12.2007 - 47169

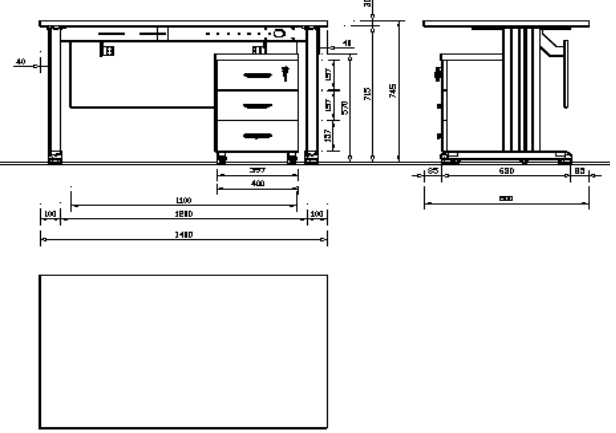
ÜRÜNE AİT RESİM	ÜRÜNE AİT TEKNİK ÇİZİM
	

TEKNİK ÖZELLİKLER

HİTİT 140x80x75H MASA ve KESON

Keson Dahil adet olarak fiyatlandırılır.

- * Masa tablası 30mm yonga levha üzeri lamine kaplı olup tablanın bütün kenarları 2mm PVC bantlı olacaktır.
- * Masa perdesi 18mm yonga levha üzeri melamin kaplı olup tablanın kenarları 0,45 mm PVC bantlı olacaktır.
- * Ayaklar, metal olup 1,2mm saç kalınlığında ve elektro statik boyalıdır.
- * Masa demonte halde özel kutularında paketlenmiş olarak sevkiyat edilir.
- * Keson KHML 4046 40x45x57h ölçülerinde merkezi kilitli olarak üretilmektedir.
- * Keson üst tabla 30 mm üzeri lamine kaplı yonga levhadır.
- * Keson çekmece klapaları 18mm üzeri lamine kaplı yonga levhadır.
- * Keson arkılığı 8mm üzeri melamin kaplı yonga levhadır.
- * Ayakları hareketli tekerlekli olarak imal edilmektedir.
- * Çekmece klapaları 3 eşit parçadan oluşmaktadır.

Firma yetkilisi isim imza ve kaşesi

AÇIKLAMALAR

- 1-Her Ürünün mutlaka resmi (renkli) ve teknik özellikleri, ürünün orijinal broşürüne uygun olacak.
- 2-Büro mefruşatı grubunda mutlaka teknik çizim resimleri olacaktır.
- 3-Büro mefruşatı grubunda yer alan dolap resimleri kapakları açık olarak gösterilecektir.
- 4-Takım halinde teklif edilen tüm ürün gruplarında, takımın her parçasını içerecek şekilde toplu olarak resmi konacak ve işaretlenecektir.
- 5-Teklif edilen ürün takım olarak değilde tek başına teklif edilmiş ise yalnızca o ürünün resmi konacaktır.
- 6-Teknik özellik kısmına ürünün sadece teknik özelliği yazılacak, kullanım talimatlarına yer verilmeyecektir.
- 7-İmzasız ve kaşesiz ürün bilgi formları geçersiz sayılacaktır.
- 8-Ürün resimlerinde, ürün ile birlikte standart olarak verilmeyen opsiyonel ilave ünitelerin resimleri bulunmayacaktır.

HİTİT 140x80x75H MASA ve KESON

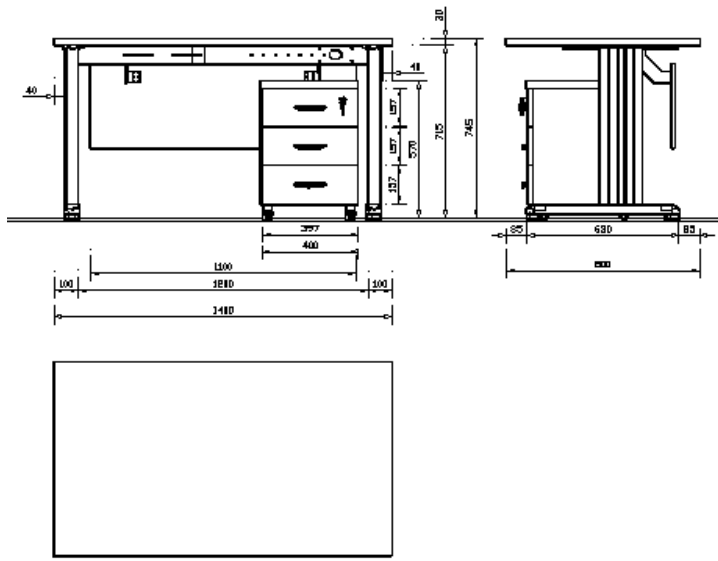

ÜRÜN BİLGİ FORMU

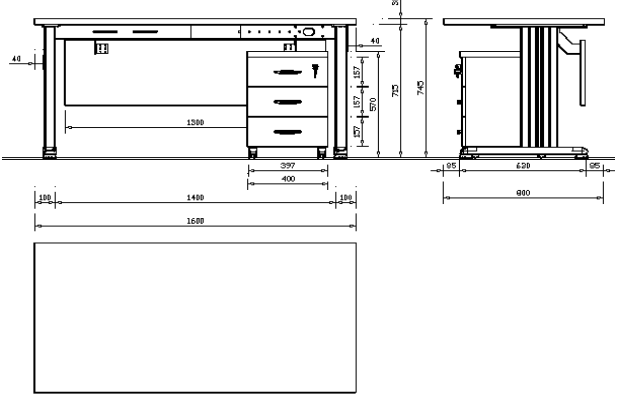
DMO KATALOG KOD NO	
ÜRÜN ADI	HİTİT MASA
ORJİNAL ÜRÜN KODU (P/N)	HTML 16080.K
ÜRÜNÜN MARKASI / MODELİ	HİTİT MASA
ÜRETİCİ FİRMA	ÇANAKCILAR YAPI MALZEMELERİ A.Ş.
DİSTRİBÜTÖR FİRMA	
İTHALATÇI FİRMA	
KALİTE BELGESİ TARİH VE NO (TSE / TSEK)	14.10.05 / TSE 8649 (TS EN 527-1/15.03.2002, TS EN 527-2/17.03.2005, TS EN 527-3/13.04.2004)
GARANTİ BELGESİ TARİH VE NO:	26.12.2007 - 47169
ÜRÜNE AİT RESİM	ÜRÜNE AİT TEKNİK ÇİZİM
	
TEKNİK ÖZELLİKLER	
HİTİT 160x80x75H MASA ve KESON	
Keson Dahil adet olarak fiyatlandırılır.	
* Masa tablası 30mm yonga levha üzeri lamine kaplı olup tablanın bütün kenarları 2mm PVC bantlı olacaktır.	
* Masa perdesi 18mm yonga levha üzeri melamin kaplı olup tablanın kenarları 0,45 mm PVC bantlı olacaktır.	
* Ayaklar, metal olup 1,2mm saç kalınlığında ve elektro statik boyalıdır.	
* Masa demonte halde özel kutularında paketlenmiş ve sevkiyat için hazırlanmıştır.	
* Keson KHML 4046 40x45x57h ölçülerinde merkezi kilitli olarak üretilmektedir.	
* Keson üst tabla 30 mm üzeri lamine kaplı yonga levhadır.	
* Keson çekmece klapaları 18mm üzeri lamine kaplı yonga levhadır.	
* Keson arkılığı 8mm üzeri melamin kaplı yonga levhadır.	
* Ayakları hareketli tekerlekli olarak imal edilmektedir.	
* Çekmece klapaları 3 eşit parçadan oluşmaktadır.	
Firma yetkilisi isim imza ve kaşesi	

AÇIKLAMALAR

- 1-Her Ürünün mutlaka resmi (renkli) ve teknik özellikleri, ürünün orijinal broşürüne uygun olacak.
- 2-Büro mefruşatı grubunda mutlaka teknik çizim resimleri olacaktır.
- 3-Büro mefruşatı grubunda yer alan dolap resimleri kapakları açık olarak gösterilecektir.
- 4-Takım halinde teklif edilen tüm ürün gruplarında, takımın her parçasını içerecek şekilde toplu olarak resmi konacak ve işaretlenecektir.
- 5-Teklif edilen ürün takım olarak değilde tek başına teklif edilmiş ise yalnızca o ürünün resmi konacaktır.
- 6-Teknik özellik kısmına ürünün sadece teknik özelliği yazılacak, kullanım talimatlarına yer verilmeyecektir.
- 7-İmzasız ve kaşesiz ürün bilgi formları geçersiz sayılacaktır.
- 8-Ürün resimlerinde, ürün ile birlikte standart olarak verilmeyen opsiyonel ilave ünitelerin resimleri bulunmayacaktır.

HİTİT 160x80x75H MASA ve KESON

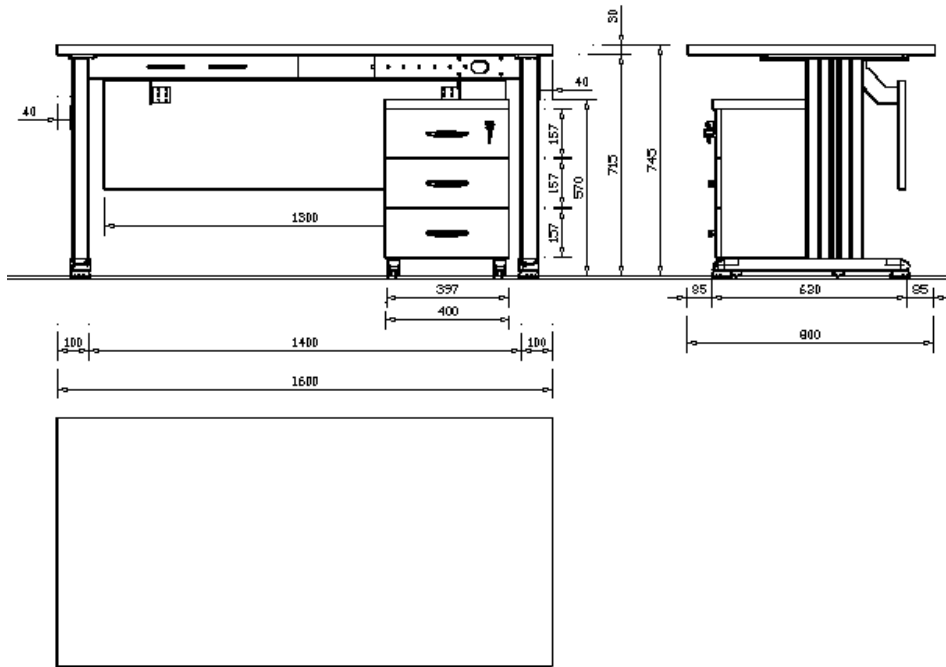

ÜRÜN BİLGİ FORMU

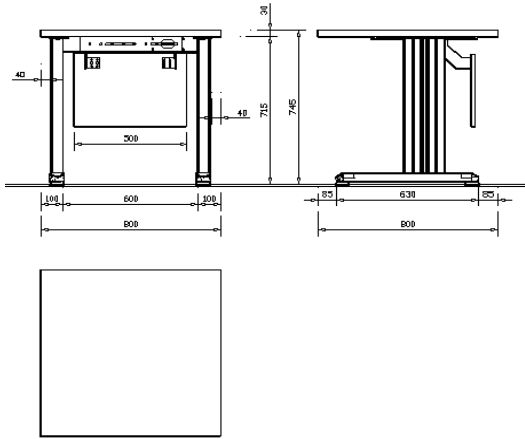
DMO KATALOG KOD NO	
ÜRÜN ADI	HİTİT ETEJER
ORJİNAL ÜRÜN KODU (P/N)	HTEL 8080
ÜRÜNÜN MARKASI / MODELİ	HİTİT ETEJER
ÜRETİCİ FİRMA	ÇANAKCILAR YAPI MALZEMELERİ A.Ş.
DİSTRİBÜTÖR FİRMA	
İTHALATÇI FİRMA	
KALİTE BELGESİ TARİH VE NO (TSE / TSEK)	14.10.05 / TSE 12519 (TS EN 14073-2/13.03.2008)
GARANTİ BELGESİ TARİH VE NO:	26.12.07 - 47169
ÜRÜNE AİT RESİM	ÜRÜNE AİT TEKNİK ÇİZİM
	
TEKNİK ÖZELLİKLER	
HİTİT 80x80x75H ETEJER	
Adet olarak fiyatlandırılır.	
* Etejer tablası 30mm yonga levha üzeri lamine kaplı olup tablanın bütün kenarları 2mm PVC bantlı olacaktır.	
* Ayaklar, metal olup 1,2mm saç kalınlığında ve elektro statik boyalıdır.	
* Perdesi 18mm yonga levha üzeri melamin kaplı olup tablanın bütün kenarları 0,45 mm PVC bantlı olacaktır.	
* Etejer demonte olup çelik minifiks çektirmelerle monte edilir.	
* Etejer demonte halde özel kutularında paketli sevk edilir.	
Firma yetkilisi isim imza ve kaşesi	

AÇIKLAMALAR

- 1-Her Ürünün mutlaka resmi (renkli) ve teknik özellikleri, ürünün orijinal broşürüne uygun olacak.
- 2-Büro mefruşatı grubunda mutlaka teknik çizim resimleri olacaktır.
- 3-Büro mefruşatı grubunda yer alan dolap resimleri kapakları açık olarak gösterilecektir.
- 4-Takım halinde teklif edilen tüm ürün gruplarında, takımın her parçasını içerecek şekilde toplu olarak resmi konacak ve işaretlenecektir.
- 5-Teklif edilen ürün takım olarak değilde tek başına teklif edilmiş ise yalnızca o ürünün resmi konacaktır.
- 6-Teknik özellik kısmına ürünün sadece teknik özelliği yazılacak, kullanım talimatlarına yer verilmeyecektir.
- 7-İmzasız ve kaşesiz ürün bilgi formları geçersiz sayılacaktır.
- 8-Ürün resimlerinde, ürün ile birlikte standart olarak verilmeyen opsiyonel ilave ünitelerin resimleri bulunmayacaktır.

HİTİT 80x80x75H ETEJER

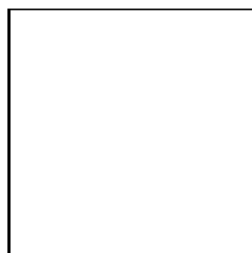
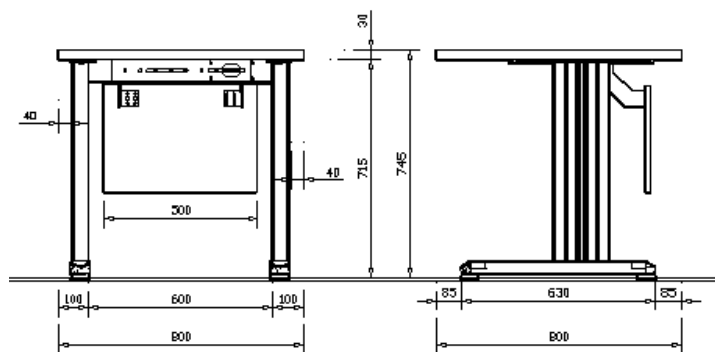

ÜRÜN BİLGİ FORMU

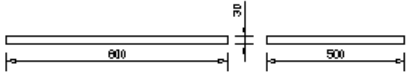
DMO KATALOG KOD NO	
ÜRÜN ADI	HİTİT ETEJER TABLA
ORJİNAL ÜRÜN KODU (P/N)	HTEL 8050
ÜRÜNÜN MARKASI / MODELİ	HİTİT ETEJER TABLA
ÜRETİCİ FİRMA	ÇANAKCILAR YAPI MALZEMELERİ A.Ş.
DİSTRİBÜTÖR FİRMA	
İTHALATÇI FİRMA	
KALİTE BELGESİ TARİH VE NO (TSE / TSEK)	14.10.05 / TSE 12519 (TS EN 14073-2/13.03.2008)
GARANTİ BELGESİ TARİH VE NO:	26.12.07 - 47169
ÜRÜNE AİT RESİM	ÜRÜNE AİT TEKNİK ÇİZİM
	
TEKNİK ÖZELLİKLER	
HİTİT 80x50x3H ETEJER TABLA	
Adet olarak fiyatlandırılır.	
* Etejer tablası 30mm yonga levha üzeri lamine kaplı olup tablanın bütün kenarları 2mm PVC bantlı olacaktır.	
Firma yetkilisi isim imza ve kaşesi	

AÇIKLAMALAR

- 1-Her Ürünün mutlaka resmi (renkli) ve teknik özellikleri, ürünün orijinal broşürüne uygun olacak.
- 2-Büro mefruşatı grubunda mutlaka teknik çizim resimleri olacaktır.
- 3-Büro mefruşatı grubunda yer alan dolap resimleri kapakları açık olarak gösterilecektir.
- 4-Takım halinde teklif edilen tüm ürün gruplarında, takımın her parçasını içerecek şekilde toplu olarak resmi konacak ve işaretlenecektir.
- 5-Teklif edilen ürün takım olarak değilde tek başına teklif edilmiş ise yalnızca o ürünün resmi konacaktır.
- 6-Teknik özellik kısmına ürünün sadece teknik özelliği yazılacak, kullanım talimatlarına yer verilmeyecektir.
- 7-İmzasız ve kaşesiz ürün bilgi formları geçersiz sayılacaktır.

8-Ürün resimlerinde, ürün ile birlikte standart olarak verilmeyen opsiyonel ilave ünitelerin resimleri bulunmayacaktır.

HİTİT 80x50x3H ETEJER TABLA

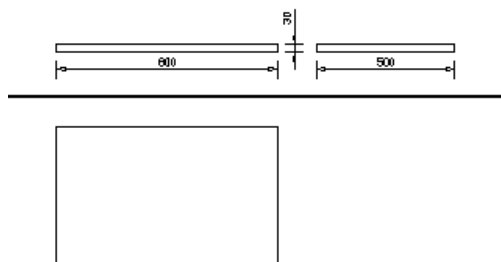

ÜRÜN BİLGİ FORMU

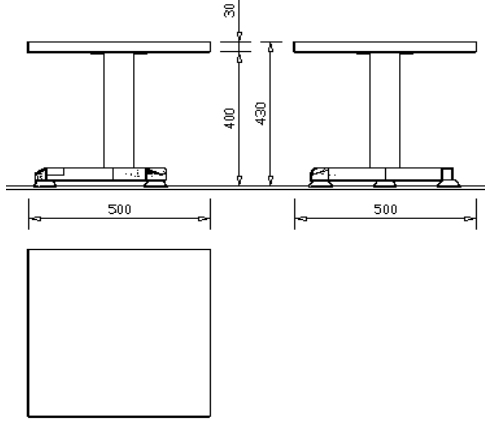
DMO KATALOG KOD NO	
ÜRÜN ADI	HİTİT SEHPA
ORJİNAL ÜRÜN KODU (P/N)	HTSL 5050
ÜRÜNÜN MARKASI / MODELİ	HİTİT SEHPA
ÜRETİCİ FİRMA	ÇANAKCILAR YAPI MALZEMELERİ A.Ş.
DİSTRİBÜTÖR FİRMA	
İTHALATÇI FİRMA	
KALİTE BELGESİ TARİH VE NO (TSE / TSEK)	14.10.05 / TSE 8651 (TS ENV 12521/28.02.2002)
GARANTİ BELGESİ TARİH VE NO:	26.12.07 - 47169
ÜRÜNE AİT RESİM	ÜRÜNE AİT TEKNİK ÇİZİM
	
TEKNİK ÖZELLİKLER	
HİTİT 50x50x42H SEHPA	
Adet olarak fiyatlandırılır.	
* Sehpa tablası 30mm yonga levha üzeri lamine kaplı olup tablanın bütün kenarları 2mm PVC bantlı olacaktır.	
* Ayaklar, metal olup 1,2mm saç kalınlığında ve elektro statik boyalıdır.	
* Sehpa demonte olup çelik minifiks çektirmelerle monte edilir.	
* Sehpa demonte halde özel kutularında paketlenmiş olarak sevkiyatına sunulmaktadır.	
Firma yetkilisi isim imza ve kaşesi	

AÇIKLAMALAR

- Her Ürünün mutlaka resmi (renkli) ve teknik özellikleri, ürünün orijinal broşürüne uygun olacak.
- Büro mefruşatı grubunda mutlaka teknik çizim resimleri olacaktır.
- Büro mefruşatı grubunda yer alan dolap resimleri kapakları açık olarak gösterilecektir.
- Takım halinde teklif edilen tüm ürün gruplarında, takımın her parçasını içerecek şekilde toplu olarak resmi konacak ve işaretlenecektir.
- Teklif edilen ürün takım olarak değilde tek başına teklif edilmiş ise yalnızca o ürünün resmi konacaktır.
- Teknik özellik kısmına ürünün sadece teknik özelliği yazılacak, kullanım talimatlarına yer verilmeyecektir.
- İmzasız ve kaşesiz ürün bilgi formları geçersiz sayılacaktır.

8-Ürün resimlerinde, ürün ile birlikte standart olarak verilmeyen opsiyonel ilave ünitelerin resimleri bulunmayacaktır.

EK-4/57

HİTİT 50x50x42H SEHPA

